

petPod™

User's Guide

Und Bedienungsanleitung • Mode D'emploi • Gebruikersgids
Guida Per'l'acquirente • Guía Del Usuario

For Standard and Large capacity units

Für Einheiten mit Standard - & großem Fassungsvermögen

Pour les appareils à capacité standard et à grande capacité

voor standaard en grote uitvoering

Per unità di misura standard o grande

Para unidades de capacidad estándar y grande

Third Edition

Staywell®
The World's Largest Selling Pet Door

petPod™

Standard capacity unit

- **petPod shallow feed trays**
 - petPod flache Futterschalen
- compartiments à nourriture plats petPod
 - petPod standaard voederbakken
- Contenitori di alimentazione piani petPod
 - Bandejas de comida llanas del petPod
- **petPod automated lids**
 - petPod automatische Deckel
 - couvercles automatiques petPod
 - petPod automatische deksels
- Coperchi ad apertura automatizzata petpod
 - Tapas automatizadas del petPod
- **petPod digital display**
 - petPod Digitalanzeige
 - affichage numérique petPod
 - petPod digitaal display
 - Display digitale
 - Panel digital del petPod
- **petPod main chassis**
 - petPod Haupteinheit
 - châssis principal petPod
 - petPod bovenkant
 - Struttura esterna
 - Armazón principal del petPod
- **petPod battery pack***
 - petPod Batterieeinschub*
 - compartiment à piles* petPod
 - petPod batterijvak*
 - Comparto batterie*
 - Compartimento para pilas* del petPod

Standard-Fassungsvermögen Capacité standard standaard uitvoering misura standard capacidad estándar

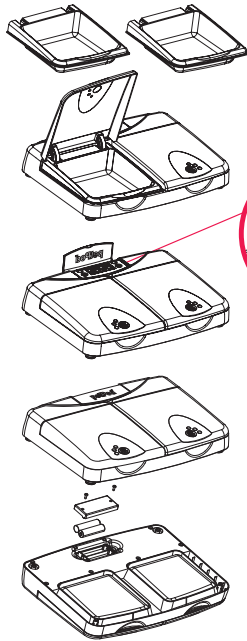

petPod™

Large capacity unit

Großes Fassungsvermögen Grande capacité grote uitvoering misura grande capacidad grande

- **petPod deep feed trays**
 - petPod tiefe Futterschalen
- compartiments à nourriture profonds petPod
 - petPod grote voederbakken
- Contenitori di alimentazione fondi petPod
 - Bandejas de comida hondas del petPod
- **petPod automated lids**
 - petPod automatische Deckel
 - couvercles automatiques petPod
 - petPod automatische deksels
 - Coperchi ad apertura automatizzata petpod
 - Tapas automatizadas del petPod
- **petPod digital display**
 - petPod Digitalanzeige
 - affichage numérique petPod
 - petPod digitaal display
 - Display digitale
 - Panel digital del petPod
- **petPod main chassis**
 - petPod Haupteinheit
 - châssis principal petPod
 - petPod bovenkant
 - Struttura esterna
 - Armazón principal del petPod
- **petPod battery pack***
 - petPod Batterieeinschub*
 - compartiment à piles* petPod
 - petPod batterijvak*
 - Comparto batterie*
 - Compartimento para pilas* del petPod

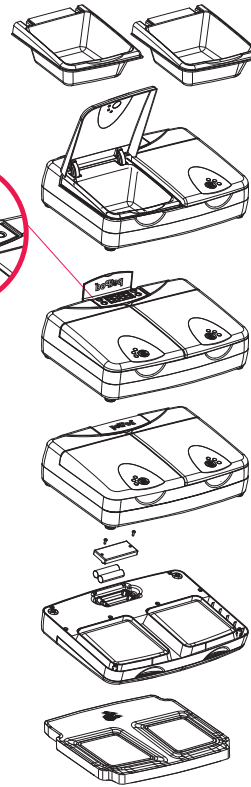

* battery pack shown upside down for illustration purposes only

- * Batterieeinschub aus Illustrationsgründen kopfüber dargestellt
- * compartiment à piles montré à l'envers uniquement pour des fins d'illustration
- * Het batterijvak is ter illustratie ondersteboven afgebeeld
- * lo scomparto per le batterie è mostrato capovolto per puri scopi illustrativi
- * Con fines ilustrativos, el compartimento para pilas se muestra con el sistema al revés

Thank you for purchasing the Staywell petPod.

Your revolutionary pet feeder, **petPod** combines stylish modern looks with cutting-edge technology, providing your pet with meals timed to digital perfection and you with the complete peace of mind to leave your pet at home.

- Available in 2 sizes - **Standard capacity - cats & kittens** **Large capacity - small dogs & cats**
- Easy clean - simply wipe over unit with a damp cloth
- 3 year guarantee
- Bowls only are dishwasher safe

Here's a selection of helpful symbols and diagrams that will help get your petPod system operational.

Please refer to the symbols throughout in conjunction with the written information contained within this user guide.

PetPod DIGITAL DISPLAY

The diagram to the right represents the digital panel found on the front of the petPod feeder. All settings for the feeder have to be actioned/programmed using this panel.

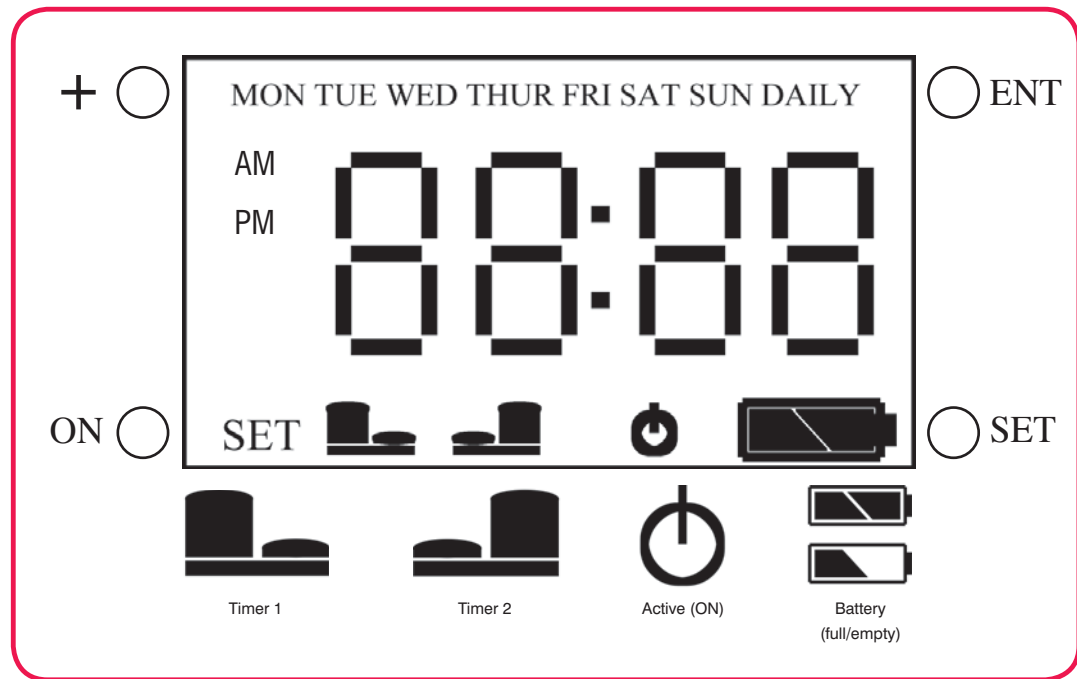

Getting started and setting the time

INSERT THE BATTERIES

See fig. 1

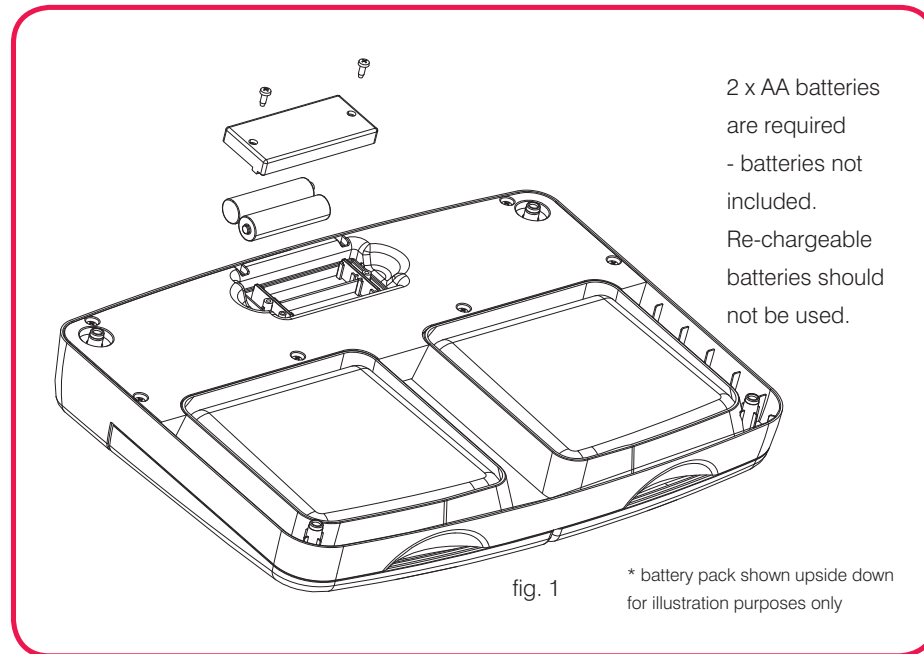

POWER ON AND SET TIME AND DAY MODE

When powered on the LCD display will enter TIME SET mode. This is indicated by the SET indicator and the hour position flashing. To change the hours press the + button. When the hour is correct (12 hour clock with AM/PM indicator), press the ENT button, this starts the minutes flashing.

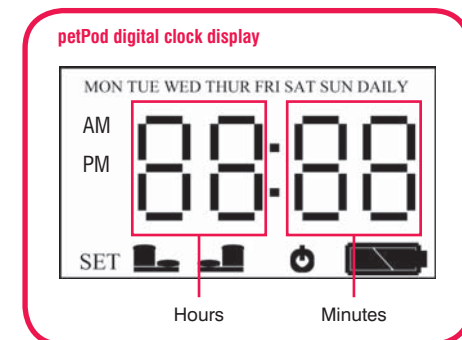

POWER & SET *continued*

To change the minutes press the + button, again when the minutes are correct press ENT. The day of the week now flashes, default is MON, press the + button to alter the day. Pressing ENT again goes back to the beginning, with the hours flashing. When the time and day are correct press SET, this now enters TIMER 1 set mode.

TIMER 1 (left hand lid opening) SET MODE

This is indicated by the SET indicator and TIMER 1 indicator flashing. The hour position should also be flashing. To change the hours press the + button. When the hour is correct (12 hour clock with AM/PM indicator), press the ENT button this starts the minutes flashing. To change the minutes press the + button, again when the minutes are correct press ENT. The day

of the week now flashes, default is MON, press the + button to alter the day. Note that after SUN there is a DAILY indicator. When DAILY is set the timer (left hand lid) will activate at that same time every day. Please note if you choose this option in TIMER 1, TIMER 2 is automatically set to daily also as default (you have the option to alter the time of opening). Pressing ENT again goes back to the beginning, with the hours flashing. When TIMER 1 time and day is correct press SET which enters

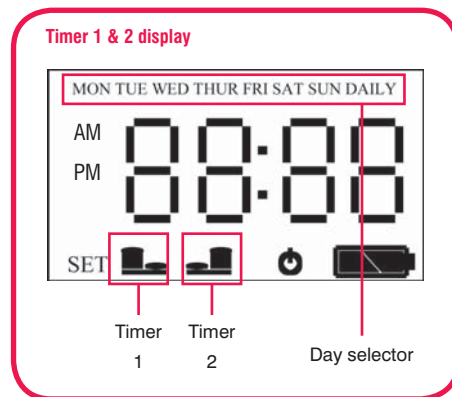

TIMER 2 set mode. (TIMER 2 needn't be set if you don't require the second tray. If this is the case, press SET again to enter run mode. See page 6).

TIMER 2 (right hand lid opening) SET MODE

This is indicated by the SET indicator and TIMER 2 indicator flashing. The hour position should also be flashing. To change the hours press the + button. When the hour is correct (12 hour clock with AM/PM indicator), press the ENT button this starts the minutes flashing. To change the minutes press the + button, again when the minutes are correct press ENT. The day of the week now flashes, default is MON, (unless DAILY has been sent in TIMER 1 then DAILY is the ONLY option for TIMER 2. There is no DAILY option available separately with TIMER 2, you only have the option of altering the timer opening time).

Press the + button to alter the day (MON - SUN). Pressing ENT again reverts to the hours flashing.

When TIMER 2 time and day is correct press SET, this completes the set up procedure and enters RUN mode with both TIMER 1 and TIMER 2 time and day stored.

If both TIMER 1 and TIMER 2 are set to the same time, and are both set ACTIVE, then both left hand and right hand lids will activate at the same time and open the lids.

RUN MODE

This is indicated by the SET indicator not lighting, the hours and minutes are no longer flashing, but the colon between the hours and minutes flashes at intervals, the current day is displayed.

The timer modes are set by pressing the ON button. Repeatedly press the ON button until the display shows the desired configuration. Pressing ON cycles between the following modes

- 1) **Timer 1 active only**
- 2) **Both Timer 1 and Timer 2 are active**
- 3) **All Timers are off**

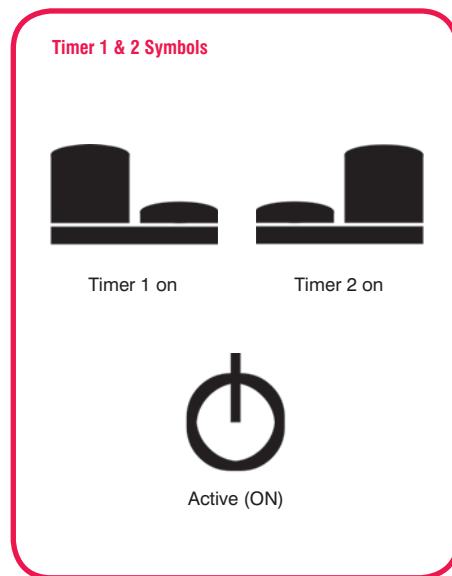

When TIMER 1 is active then the TIMER 1 indicator and the Active (On) symbols are lit. When TIMER 1 and TIMER 2 are active, then TIMER 1 and TIMER 2 indicators and the Active (On) symbols are lit. Please note, TIMER 2 cannot be set active in isolation from TIMER 1, you can only set TIMER 1 or both TIMER 1 and TIMER 2.

WARNING – When pressing the ON button, holding for 2 seconds or more will turn off all power to the display and the user will have to start over.

For normal OPEN / CLOSE operation.

Following timer activation to close the lids or to manually Open / Close the lids at any time simply carry out the following. Press the + button once which will either open or close the left hand lid. Press the ENT button once which will either open or close the right hand lid. Pressing either of these buttons again will reverse the operation.

Please note you can only activate the lids when in RUN mode.

TIMER ACTIVATION

TIMER 1 only set

When TIMER 1 triggers the left hand lid will open, the display will turn off the active TIMER 1 indicator and the Active (On) symbol. The system is now effectively in off mode.

TIMER 1 set DAILY

TIMER 1 will trigger every day at the same time and open the left hand lid, the active TIMER 1 indicator and the Active (On) symbol will remain lit. The purpose of this mode is to allow the user to fill the left hand side bowl every day and not have to worry about re-setting the system. The bowl will open every day at the same time, with no user input.

TIMER 1 and TIMER 2 set

When TIMER 1 triggers the left hand lid will open, the display will turn off the active TIMER 1 indicator, however the Active (On) symbol will remain lit for TIMER 2.

When TIMER 2 triggers the right hand lid will open, the display will turn off the TIMER 2 indicator and the Active (On) symbol. The system is now effectively in off mode.

TIMER 1 and TIMER 2 set DAILY

In this mode, both timers will trigger in a 24 hour period. When TIMER 1 triggers the left hand lid will open, the TIMER 1 indicator and the Active (On) symbol will remain lit. When TIMER 2 triggers the right hand lid will open, the TIMER 2 indicator and the Active (On) symbol will remain lit. The purpose of this mode is to allow the user to fill the left hand side bowl and the right hand side bowl every day and not have to worry about re-setting the system. The bowls will open every day at the same time, with no user input.



TIME SET MODE

Pressing SET enters TIME SET mode again. This is the same state as when the system powers up, and so operation is as described in POWER ON AND SET TIME AND DAY MODE.

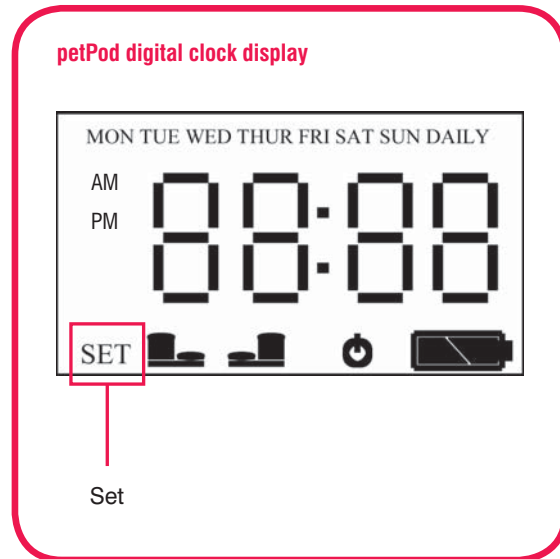

BATTERY INDICATION

When the battery is full a symbol will be displayed like the one below (see fig. 2). When this symbol is flashing it means that the batteries need to be replaced (see fig. 3).

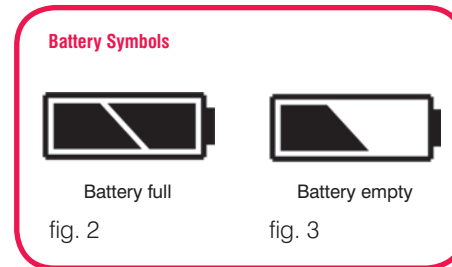

How to dispose of your petPod safely

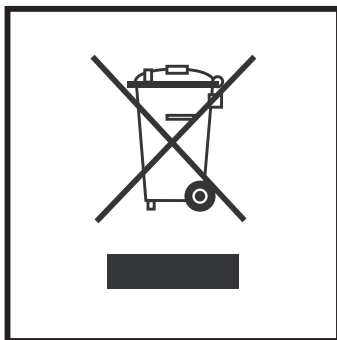

IMPORTANT RECYCLING ADVICE

Please respect the Waste Electrical and Electrical Equipment regulations in your country. This equipment must be recycled. If you no longer require this equipment, do not place it in the normal municipal waste system. Please return it to where it was purchased in order that it can be placed in our recycling system. If this is not possible, please contact the Customer Care Centre for further information.



Wir gratulieren Ihnen zur Wahl eines Staywell petPods.

Der revolutionäre petPod-Futterspender ist nicht nur elegant sondern auch mit modernster Technologie ausgestattet. Ihr Haustier wird in zeitlich eingestellter digitaler Perfektion gefüttert, so dass Sie es ohne Sorgen zu Hause lassen können.

- In 2 Größen erhältlich – Standard-Fassungsvermögen – Katzen und Kätzchen Großes Fassungsvermögen– kleine Hunde und Katzen
- Leichte Reinigung – den Spender einfach mit einem feuchten Lappen abwischen
- 3 Jahre Garantie
- Nur die Schalen in die Spülmaschine geben

Nous vous remercions d'avoir acheté le petPod Staywell.

Votre mangeoire automatique révolutionnaire petPod pour animaux familiers allie un look moderne élégant avec une technologie de pointe. PetPod assure à votre animal familier des repas réguliers, minutés avec une perfection numérique, et vous apporte une tranquillité d'esprit totale lorsque vous laissez votre animal familier chez vous.

- Disponible en 2 tailles – Volume standard – chats et chatons
- Grand volume – petits chiens et chats
- Nettoyage facile – il vous suffit d'essuyer l'appareil avec un chiffon humide
- Garantie 3 ans
- Seuls les bols sont lavables en machine

Hartelijk dank voor het aanschaffen van de Staywell petPod.

De petPod, uw revolutionaire huisdiervoeder, combineert een stijlvolle, moderne look met de nieuwste technologie. Deze digitale perfectie zorgt ervoor dat uw huisdier op vaste tijdstippen wordt gevoed en u uw huisdier met een gerust hart alleen thuis kunt achterlaten.

- Verkrijgbaar in 2 groottes - Standaard - katten & jonge katjes - Groot - kleine honden & katten
- Makkelijk te reinigen - schoonvegen met een vochtige doek
- 3 jaar garantie
- De bakjes kunnen in de vaatwasmachine worden meegewassen

Vi ringraziamo per aver acquistato il PetPod Staywell.

Il vostro alimentatore per animali domestici petPod unisce un look moderno e di stile e una tecnologia d'avanguardia che fornisce al vostro animale domestico pasti regolati a ore stabilite con perfezione digitale e a voi la tranquillità di poter lasciare il vostro animale domestico a casa.

- Disponibile in due misure: capacità standard – gatti & mici – e capacità grande – cani di piccola taglia e gatti.
- Facile da pulire – basta passare un panno umido sull'unità
- Garantito 3 anni
- Solo le ciotole possono essere lavate in lavastoviglie

Gracias por adquirir el petPod de Staywell.

El petPod, su revolucionario alimentador de mascotas, combina un aspecto de estilo moderno con la última tecnología, proporcionándole a sus mascotas la comida a horas programadas digitalmente y asegurándole a usted la tranquilidad de poder dejar su mascota en casa.

- Disponible en 2 tamaños: capacidad estándar - gatos y gatitos; capacidad grande - perros pequeños y gatos
- Fácil de limpiar: simplemente limpie la unidad con un trapo húmedo
- 3 años de garantía
- Solamente los recipientes se pueden limpiar en el lavavajillas



Die Symbole und Die Symbole und Abbildungen hier machen die Inbetriebnahme des petPod-Systems zum Kinderspiel.

Bitte orientieren Sie sich zusammen mit der schriftlichen Information in dieser Bedienungsanleitung immer an diesen Symbolen.

petPod-Digitalanzeige

Die Abbildung rechts zeigt die Digitalanzeige auf der Vorderseite des petPod-Futterspenders. Mit Hilfe dieser Anzeige werden alle Einstellungen des Futterspender vorgenommen / programmiert.

La sélection suivante de symboles et diagrammes vous indique comment faire fonctionner votre système petPod.

Veillez vous reporter à ces symboles au cours des opérations, tout en consultant les informations écrites contenues dans ce mode d'emploi.

Affichage numérique petPod

Le diagramme de droite représente le panneau numérique situé sur le devant de la mangeoire automatique petPod. Tous les réglages de la mangeoire doivent être commandés/programmés à l'aide de ce panneau.

Hier zijn een aantal handige symbolen en diagrammen om u te helpen bij het in gebruik nemen van uw petPod.

Gebruik deze symbolen samen met de informatie die u aantreft in deze gebruikershandleiding.

petPod digitaal display

Het diagram aan de rechterkant geeft het digitale scherm weer dat u op de voorkant van uw petPod aantreft. Alle instellingen voor uw petPod dienen via dit scherm te worden ingevoerd en geactiveerd.

Qui di seguito vi presentiamo una serie di simboli e immagini che vi aiuteranno a mettere in funzione il sistema PetPod.

Vi preghiamo di fare riferimento ai simboli e alle informazioni scritte contenute in questa guida dell'utente.

Display digitale PetPod

L'immagine a destra raffigura il pannello digitale che si trova sul fronte dell'alimentatore PetPod. Tutte le impostazioni dell'alimentatore devono essere attivate/programmate usando questo pannello.

Aquí le mostramos una selección de símbolos y diagramas que le ayudarán a poner en marcha su sistema petPod.

Utilice los símbolos junto con la información escrita que le proporcionamos en esta guía del usuario.

Panel digital del petPod

El diagrama de la derecha muestra el panel digital que se encuentra en la parte frontal del alimentador petPod. Este panel se utiliza para programar/accionar todas las configuraciones del alimentador.

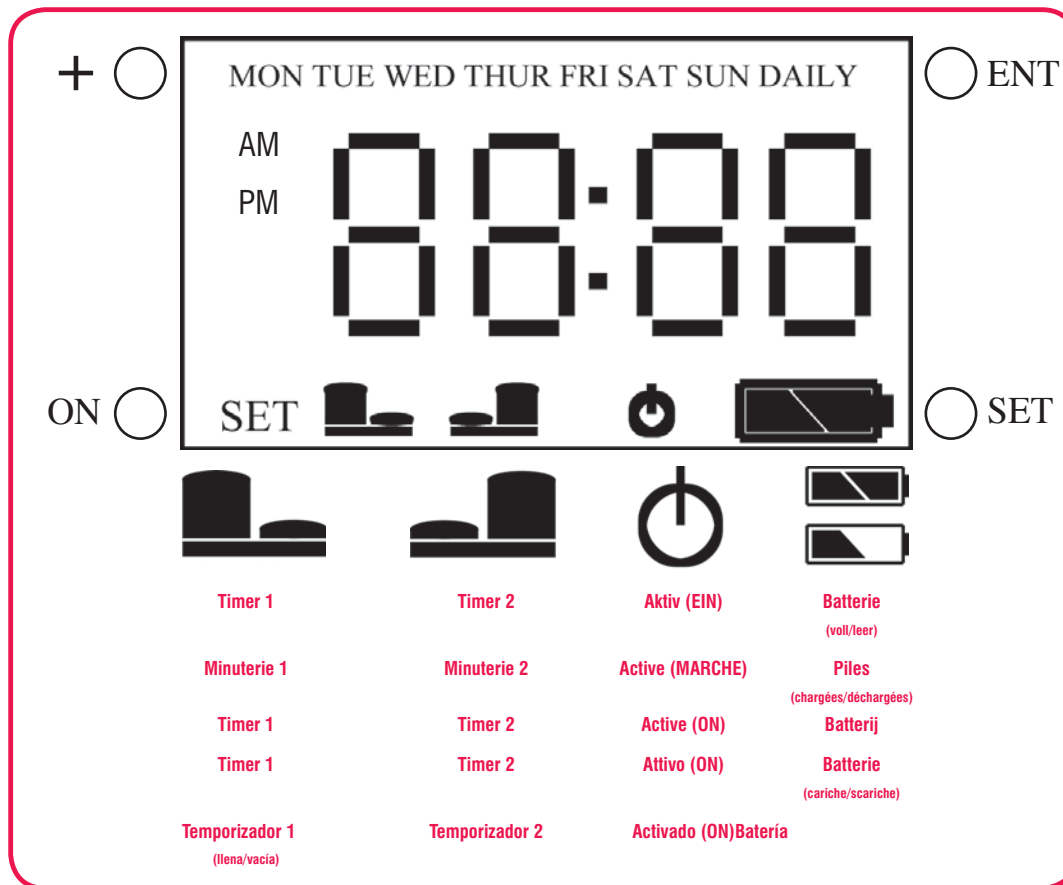

Inbetriebnahme und Zeiteinstellung

BATTERIEN EINLEGEN

Siehe Abb. 1.

EINSCHALTEN UND ZEIT- UND TAGESMODUS EINSTELLEN

Nach dem Einschalten geht das LCD-Display auf TIME SET-Modus (Zeiteinstellung) und zeigt dies durch Blinken der SET-Anzeige (Einstellung) und der Stundeneinheit an. Zum Ändern der Stunde die Taste + drücken; wenn sie korrekt eingestellt ist (12-Stunden-Uhr mit "AM/PM" = Vormittag / Nachmittags Anzeige), die Taste ENT (Eingabe) drücken; jetzt blinken die Minuten.

Zum Einstellen der Minuten die Taste + und zur Festlegung wiederum die Taste ENT drücken; dann blinkt der Wochentag; die Grundeinstellung dafür ist MON (Montag). Zur Auswahl des Tages die Taste + drücken. Wenn die Taste ENT wieder gedrückt wird, führt das zum Anfang mit den blinkenden Stunden zurück. Wenn Zeit und Tag korrekt festgelegt sind, SET (Einstellen) drücken. Dies setzt den Einstellmodus für TIMER 1.

EINSTELLMODUS FÜR TIMER 1 (Öffnen des linken Deckels)

Dies wird durch Blinken der SET- und TIMER 1-Anzeigen aufgezeigt. Gleichzeitig müsste auch die Stundenanzeige blinken. Zum Ändern der Stunde die Taste + drücken.

Wenn die Stunde korrekt festgelegt ist (12-Stunden-Uhr mit "AM/PM" = Vormittag/Nachmittags Anzeige), die Taste ENT drücken - jetzt blinken die Minuten.

Mise en marche et réglage de l'heure

INSEREZ LES PILES

Voir fig. 1

MISE EN MARCHÉ ET MODE DE RÉGLAGE DE L'HEURE ET DU JOUR

Lorsque l'appareil est en marche, l'écran LCD s'affiche en mode 'TIME SET' (Réglage de l'heure). Le mode de réglage de l'heure se caractérise par les clignotements du témoin 'SET' (Réglage) et de la position d'affichage de l'heure. Pour changer les heures, appuyez sur le bouton +. Lorsque l'heure est correcte (horloge de 12 heures avec indication AM [Matin] et PM [Après-midi]), appuyez sur le bouton 'ENT' (Entrer), ce qui fait clignoter les minutes.

Pour changer les minutes, appuyez sur le bouton +, et à nouveau, lorsque les minutes sont correctes, appuyez sur 'ENT' (Entrer). Maintenant le jour de la semaine, qui est réglé par défaut sur 'MON' (Lundi), clignote. Appuyez sur le bouton + pour changer le jour. Le fait d'appuyer à nouveau sur 'ENT' (Entrer) permet de retourner au point de départ, et les heures clignotent. Lorsque l'heure et le jour sont corrects, appuyez sur 'SET' (Réglage), ce qui permet maintenant d'entrer dans le mode de réglage 'TIMER 1' (Minuterie 1).

MODE DE RÉGLAGE DE LA MINUTERIE 1 (ouverture du couvercle de gauche)

Le mode de réglage 'TIMER 1' (Minuterie 1) se caractérise par les clignotements du témoin 'SET' (Réglage) et du témoin 'TIMER 1' (Minuterie 1). La position d'affichage de l'heure doit aussi clignoter. Pour changer les heures, appuyez sur le bouton +. Lorsque l'heure est correcte (horloge de 12 heures avec indication AM [Matin] et PM [Après-midi]) appuyez sur le bouton 'ENT' (Entrer), ce qui fait clignoter les minutes.

Ingebruikname en tijd instellen

PLAATS DE BATTERIJEN

Zie fig. 1

APPARAAT AANZETTEN EN TIJD- EN DAGMODUS INSTELLEN

Wanneer u de petPod aanzet, dan wordt het LCD-display in de TIME SET-modus aangezet. Dit wordt aangegeven door de SET-indicator en het flitsen van de uurpositie. Om het juiste uur in te stellen, druk op de + knop. Wanneer u het juiste uur heeft ingesteld (12-uurs klok met AM/PM-indicator), druk dan op de ENT-knop. De minuutpositie begint dan te flitsen.

Om de juiste minuut in te stellen, druk op de + knop. Wanneer u de juiste minuut heeft ingesteld, druk dan weer op ENT. Nu flitst de dag van de week. MON (maandag) is de standaardinstelling. Druk op de + knop om de dag te veranderen. U kunt de tijd opnieuw instellen door op ENT te drukken, waarna de uurpositie weer begint te flitsen. Wanneer u de juiste tijd en dag heeft ingesteld, druk dan op SET. Dit activeert de instelmodus voor TIMER 1.

TIMER 1 (dekselopening linkerkant) INSTELMODUS

Dit wordt aangegeven door de SET-indicator en het flitsen van de TIMER 1-indicator. De uurpositie dient ook te flitsen. Om het gewenste uur in te stellen, druk op de + knop. Wanneer u het gewenste uur heeft ingesteld (12-uurs klok met AM/PM-indicator), druk dan op de ENT-knop. De minuutpositie begint dan te flitsen.

Avvio e impostazione ora

INSERIMENTO BATTERIE

Si veda la fig. 1

ACCENSIONE E IMPSTAZIONE MODALITÀ ORA E GIORNO

Una volta acceso, il display LCD avvierà la modalità di impostazione ora (TIME SET). Ciò è segnalato dall'indicatore dell'impostazione e dalla posizione dell'ora che lampeggiano. Per cambiare l'ora premere il pulsante +. Una volta impostata l'ora corretta (con orologio a 12 ore più l'indicazione AM/PM), premere il pulsante ENT. Ora lampeggeranno i minuti.

Per cambiare i minuti premere il pulsante + e una volta impostati correttamente, premere ENT. Ora lampeggeranno i giorni della settimana iniziando da lunedì (MON). Premere il pulsante + per modificare il giorno. Premendo ancora ENT si ritornerà all'inizio e le ore lampeggeranno. Una volta impostati correttamente l'ora e il giorno, premere SET per passare alla modalità impostazione TIMER 1.

Modalità impostazione TIMER 1 (apertura coperchio sinistro)

È segnalata dagli indicatori SET e TIMER 1 che lampeggiano. Anche l'ora dovrebbe lampeggiare. Per cambiare l'ora premere il pulsante +. Una volta impostata l'ora corretta (con orologio a 12 ore più l'indicazione AM/PM), premere il pulsante ENT. Ora lampeggeranno i minuti.

Cómo empezar y configurar la hora

INTRODUZCA LAS PILAS

Vea fig. 1

ENCENDIDO Y MODO DE CONFIGURACIÓN DE HORA Y DÍA

Al encenderse, el panel LCD entrará en modo de CONFIGURACIÓN DE HORA. El indicador "SET" y los números correspondientes a la hora parpadearán. Para cambiar la hora, pulse el botón +. Cuando la hora esté correcta (reloj de 24 horas, con indicador am/pm), pulse el botón "ENT", y los números correspondientes a los minutos parpadearán.

Para cambiar los minutos, pulse el botón +, y cuando los minutos estén correctos, pulse "ENT". Ahora parpadeará el día de la semana, con "MON" (lunes) como opción por defecto. Pulse el botón + para cambiar el día. Si pulsa "ENT" volverá al principio, con los números correspondientes a la hora parpadeando. Cuando la hora y el día estén correctos, pulse "SET" para entrar en modo de configuración del TEMPORIZADOR 1.

CONFIGURACIÓN DEL TEMPORIZADOR 1 (apertura de la tapa de la izquierda)

Este modo se caracteriza porque el indicador "SET" y el indicador del TEMPORIZADOR 1 parpadearán. Los números correspondientes a las horas también deberían parpadear. Para cambiar la hora, pulse el botón +. Cuando la hora esté correcta (reloj de 24 horas, con indicador am/pm), pulse el botón "ENT", y los números correspondientes a los minutos parpadearán.

Abb. 1*
fig. 1*
Abb. 1*
fig. 1*
fig. 1*
fig. 1*

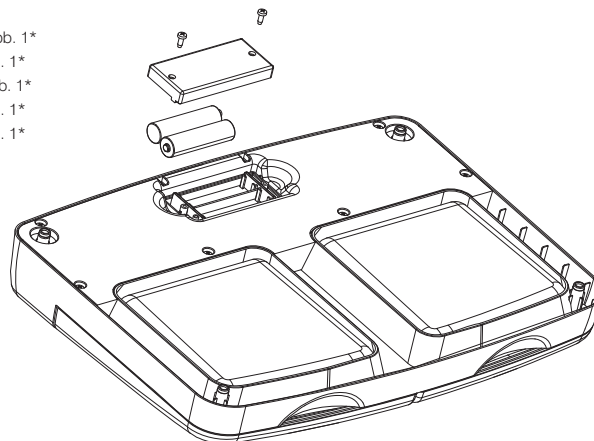

petPod Digitale Zeitanzeige
Affichage horaire numérique petPod
petPod digitale klok display
Display con orologio digitale petPod
Reloj digital del petPod

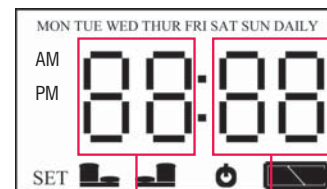

Stunden
Heures
uren
Ore
Horas

Minuten
Minutes
minuten
Minuti
Minutos

Zum Einstellen der Minuten die Taste + und nach korrekter Auswahl wiederum die Taste ENT drücken; jetzt blinkt der Wochentag. Die Grundeinstellung ist MON; zur Änderung des Tages die Taste + drücken.
Darauf achten, dass nach SUN (Sonntag) die Anzeige DAILY (täglich) folgt. Wenn der Timer (linker Deckel) auf DAILY steht, wird dieser Deckel jeden Tag zur gleichen Zeit aktiviert. Bitte beachten, dass bei Auswahl dieser Option für TIMER 1 auch TIMER 2 automatisch auf 'täglich' gesetzt wird (es besteht jedoch die Möglichkeit, die Zeit der Öffnung zu ändern). Erneutes Drücken der Taste ENT führt zurück zum Anfang mit den blinkenden Stunden. Wenn Zeit und Tag für TIMER 1 korrekt sind, die Taste SET drücken um TIMER 2 einzustellen. (Der TIMER 2 braucht nicht eingestellt zu werden, wenn die 2. Schale nicht benötigt wird. Falls dies jedoch der Fall ist, erneut SET drücken, um den RUN- (Laufmodus) zu öffnen - siehe Seite 6).

EINSTELLMODUS FÜR TIMER 2 (Öffnen des rechten Deckels)

Dies wird durch Blinken der SET- und der TIMER 2-Anzeigen angezeigt. Gleichzeitig müsste auch die Stundenanzeige blinken. Zum Ändern der Stunde die Taste + drücken. Wenn die Stunde korrekt festgelegt ist (12-Stunden-Uhr mit 'AM/PM' = Vormittag / Nachmittag Anzeige), die Taste ENT drücken - jetzt blinken die Minuten; dann Tasten + und, nach korrekter Festlegung der Minuten, ENT drücken; jetzt blinkt der Wochentag, Grundeinstellung ist MON (es sei denn, TIMER 1 ist auf DAILY eingestellt - dann ist DAILY die EINZIGE Möglichkeit für TIMER 2. Es gibt keine separate Option DAILY in TIMER 2, sondern lediglich die Möglichkeit, die Öffnungszeit zu ändern).

Pour changer les minutes, appuyez sur le bouton +, et à nouveau, lorsque les minutes sont correctes, appuyez sur 'ENT' (Entrer). Maintenant le jour de la semaine, qui est réglé par défaut sur 'MON' (Lundi), clignote. Appuyez sur le bouton + pour changer le jour. Veuillez noter la présence après 'SUN' (Dimanche) d'un témoin 'DAILY' (Tous les jours). Lorsque l'appareil est réglé sur 'DAILY' (Tous les jours), la minuterie (couvercle de gauche) s'active à cette même heure tous les jours. Veuillez noter que si vous choisissez cette option dans le mode 'TIMER 1' (Minuterie 1), 'TIMER 2' (Minuterie 2) est également automatiquement réglé par défaut sur une ouverture quotidienne (vous avez la possibilité de modifier l'heure d'ouverture). Le fait d'appuyer à nouveau sur 'ENT' (Entrer) permet de retourner au point de départ, et les heures clignotent. Lorsque l'heure et le jour sont corrects pour 'TIMER 1' (Minuterie 1), appuyez sur 'SET' (Réglage), ce qui permet d'afficher le mode de réglage 'TIMER 2' (Minuterie 2). 'TIMER 2' (Minuterie 2) n'a pas besoin d'être réglé si vous n'avez pas besoin du second compartiment à nourriture. Si vous voulez utiliser le second compartiment à nourriture, appuyez sur 'SET' (Réglage) à nouveau pour entrer dans le mode de fonctionnement. Voir page 6.

MODE DE RÉGLAGE DE LA MINUTERIE 2 (ouverture du couvercle de droite)

Le mode de réglage de 'TIMER 2' (Minuterie 2) se caractérise par les clignotements du témoin 'SET' (Réglage) et du témoin 'TIMER 2' (Minuterie 2). La position d'affichage de l'heure doit aussi clignoter. Pour changer les heures, appuyez sur le bouton +. Lorsque l'heure est correcte (horloge de 12 heures avec indication AM [Matin] et PM [Après-midi]), appuyez sur le bouton 'ENT' (Entrer), ce qui fait clignoter les minutes. Pour changer les minutes, appuyez sur le bouton +, et à nouveau, lorsque les minutes sont correctes, appuyez sur 'ENT' (Entrer). Le jour de la semaine clignote à présent; il est réglé par défaut sur 'MON' (Lundi), à moins que 'TIMER 1' (Minuterie 1) soit réglé sur 'DAILY' (Tous les jours), auquel cas 'DAILY' est la seule option pour 'TIMER 2' (Minuterie 2); l'option 'DAILY' ne peut pas être sélectionnée séparément pour 'TIMER 2' (Minuterie 2), vous pouvez uniquement modifier l'heure d'ouverture de la minuterie.

Om de gewenste minuut in te stellen, druk op de + knop. Wanneer u de gewenste minuut heeft ingesteld, druk dan weer op ENT. Nu flitst de dag van de week. MON (maandag) is de standaardinstelling. Druk op de + knop om de dag te veranderen. Merk op dat er na SUN (zondag) een DAILY-indicator is. Als u DAILY (dagelijks) selecteert, dan zal de timer (deksel linker kant) dagelijks op hetzelfde tijdstip worden geactiveerd. Merk op dat wanneer u deze optie in TIMER 1 selecteert, TIMER 2 dan ook meteen automatisch als standaard op 'dagelijks' wordt gezet. (U heeft de optie om de openingstijd te veranderen.) U kunt de tijd opnieuw instellen door op ENT te drukken, waarna de uurpositie weer begint te flitsen. Wanneer u de gewenste tijd en dag voor TIMER 1 heeft ingesteld, druk dan op SET. Dit activeert de instelmodus voor TIMER 2. (Als u geen tweede bakje heeft, dan hoeft u TIMER 2 niet in te stellen. Als dit het geval is, druk dan opnieuw op SET om naar de RUN-modus te gaan. Zie pagina 6.)

TIMER 2 (dekselopening rechterkant) INSTELMODUS

Dit wordt aangegeven door de SET-indicator en het flitsen van de TIMER 2-indicator. De uurpositie dient ook te flitsen. Om het gewenste uur in te stellen, druk op de + knop. Wanneer u het gewenste uur heeft ingesteld (12-uurs klok met AM/PM-indicator), druk dan op de ENT-knop. De minuutpositie begint dan te flitsen. Om de gewenste minuut in te stellen, druk op de + knop. Wanneer u de gewenste minuut heeft ingesteld, druk dan weer op ENT. Nu flitst de dag van de week. MON (maandag) is de standaardinstelling. (Tenzij u DAILY heeft ingesteld voor TIMER 1. In dat geval is DAILY de enige optie voor TIMER 2.) Er is geen afzonderlijke DAILY optie beschikbaar voor TIMER 2. U kunt alleen maar de openingstijd van de timer veranderen.)

Per cambiare i minuti premere il pulsante + e una volta impostati correttamente, premere ENT. Ora lampeggeranno i giorni della settimana iniziando da lunedì (MON). Premere il pulsante + per modificare il giorno. Si noti che dopo domenica (SUN) è presente un'opzione per l'impostazione giornaliera (DAILY). Se si imposta l'opzione giornaliera (DAILY), il timer (coperchio sinistro) entrerà in azione ogni giorno alla stessa ora. Si noti che se si sceglie questa opzione sul TIMER 1, anche il TIMER 2 verrà impostato automaticamente su di essa (si può modificare solo l'ora d'apertura). Premendo ancora ENT si ritornerà all'inizio e le ore lampeggeranno. Una volta impostati l'ora e il giorno sul TIMER 1, premere SET per passare alla modalità d'impostazione TIMER 2. (Non è necessario impostare il TIMER 2 se non si deve usare il secondo vassoio. In questo caso, premere ancora SET per passare alla modalità d'avvio. Si veda la pagina 6).

MODALITÀ IMPOSTAZIONE TIMER 2 (apertura coperchio destro)

È segnalata dagli indicatori SET e TIMER 2 che lampeggiano. Anche l'ora dovrebbe lampeggiare. Per cambiare l'ora premere il pulsante +. Una volta impostata l'ora corretta (con orologio a 12 ore più l'indicazione AM/PM), premere il pulsante ENT. Ora lampeggeranno i minuti. Per cambiare i minuti premere il pulsante + e una volta impostati correttamente, premere ENT. Ora lampeggerà il giorno della settimana, iniziando da lunedì (MON), (a meno che non sia stata impostata l'opzione giornaliera (DAILY) sul TIMER 1. In questo caso, essa sarà l'unica opzione sul TIMER 2. Sul TIMER 2 non è possibile impostare l'opzione giornaliera separatamente. Si può solo modificare l'ora d'apertura del timer).

Para cambiar los minutos, pulse el botón +, y pulse "ENT" de nuevo cuando los minutos estén correctos. Ahora parpadeará el día de la semana, con "MON" (lunes) como opción por defecto. Pulse el botón + para cambiar el día. Tenga en cuenta que después de "SUN" (domingo) aparecerá el indicador "DAILY" (diario). Cuando "DAILY" esté activado, el temporizador (tapa de la izquierda) se activará a la misma hora todos los días. También tenga en cuenta que si elige esta opción para el TEMPORIZADOR 1, el TEMPORIZADOR 2 la adoptará automáticamente (aunque puede cambiar la hora de apertura para este temporizador si lo desea). Si pulsa "ENT" de nuevo, volverá al principio, con los números correspondientes a la hora parpadeando. Cuando la hora y el día del TEMPORIZADOR 1 estén correctos, pulse "SET", que entra en modo de configuración del TEMPORIZADOR 2. (No es necesario configurar el TEMPORIZADOR 2 si no necesita la segunda bandeja. En este caso, pulse "ENT" de nuevo para entrar en modo operativo. Vea la página 6).

CONFIGURACIÓN DEL TEMPORIZADOR 2 (apertura de la tapa de la derecha)

Este modo se caracteriza porque el indicador "SET" y el indicador del TEMPORIZADOR 2 parpadean. Los números correspondientes a las horas también deberían parpadear. Para cambiar la hora, pulse el botón +. Cuando la hora esté correcta (reloj de 24 horas, con indicador am/pm), pulse el botón "ENT", y los números correspondientes a los minutos parpadearán. Para cambiar los minutos, pulse el botón +, y pulse "ENT" de nuevo cuando los minutos estén correctos. Ahora parpadeará el día de la semana, con "MON" (lunes) como opción por defecto (a menos que haya elegido "DAILY" (diario) en el TEMPORIZADOR 1, en cuyo caso "DAILY" sería la ÚNICA opción disponible para el TEMPORIZADOR 2. La opción "DAILY" no se encuentra disponible de manera individual para el TEMPORIZADOR 2, que solamente cuenta con la opción de cambiar la hora de apertura).



Zur Änderung des Tages Taste + drücken (MON – SUN).

Erneutes Drücken der Taste ENT führt zu den blinkenden Stunden zurück.

Wenn Zeit und Tag für TIMER 2 korrekt eingestellt sind, die Taste SET drücken. Dies beendet den Einstellprozess und öffnet den RUN-Modus mit den für TIMER 1 und TIMER 2 gespeicherten Zeit- und Tageseinstellungen.

Wenn sowohl TIMER 1 als auch TIMER 2 auf die gleiche Zeit und auf AKTIV eingestellt sind, öffnen sich sowohl der linke als auch der rechte Deckel zur gleichen Zeit.

RUN-(LAUF)MODUS

Dies wird durch die erschienene SET-Anzeige angezeigt; auch die Stunden und Minuten blinken nicht mehr. Jedoch blinkt der Doppelpunkt zwischen den Stunden und den Minuten regelmäßig und zeigt den aktuellen Tag an.

Die Timer-Modi werden durch Drücken der Taste ON (EIN) eingeschaltet. Die ON Taste wiederholt drücken bis die gewünschte Konfiguration angezeigt wird. Durch Drücken der Taste ON blättern man durch die folgenden Modi:

- 1) Nur Timer 1 ist aktiv
- 2) Sowohl Timer 1 als auch Timer 2 sind aktiv
- 3) Alle Timer sind ausgeschaltet

Wenn TIMER 1 aktiv ist, leuchten die Anzeige TIMER 1 und das Aktiv- (Ein) Symbol. Wenn TIMER 1 und TIMER 2 aktiv sind, leuchten die Anzeigen TIMER 1 und TIMER 2 sowie das Aktiv- (Ein) Symbol. Bitte beachten, dass TIMER 2 nicht isoliert von TIMER 1 aktiviert werden kann. Sie können nur TIMER 1 oder TIMER 1 und TIMER 2 einstellen.

Bitte beachten - Wenn die Taste ON zwei Sekunden oder länger gedrückt wird, schaltet dies den Strom zum Display ab und die Einstellung muss wieder von vorne beginnen.

Appuyez sur le bouton + pour changer le jour (MON -SUN) (Lundi –Dimanche). Le fait d'appuyer à nouveau sur 'ENT' (Entrer) fait clignoter les heures.

Lorsque l'heure et le jour de 'TIMER 2' (Minuterie 2) sont corrects, appuyez sur 'SET' (Réglage), ce qui termine la procédure de réglage et l'appareil passe en mode 'RUN' (Fonctionnement) ; les heures et les jours de 'TIMER 1' (Minuterie 1) et 'TIMER 2' (Minuterie 2) sont enregistrés.

Si 'TIMER 1' (Minuterie 1) et 'TIMER 2' (Minuterie 2) sont réglés sur la même heure, et sont tous deux réglés sur 'ACTIVE' (Marche), les deux couvercles de gauche et de droite s'activeront et s'ouvriront en même temps.

MODE DE FONCTIONNEMENT

Si l'appareil est en mode 'RUN' (Fonctionnement), le témoin 'SET' (Réglage) n'est pas allumé et les heures et les minutes ne clignotent plus. Par contre, les deux-points entre les heures et les minutes clignotent par intervalles, et le jour actuel s'affiche.

Les modes de minuterie se réglent en appuyant sur le bouton 'ON' (Marche). Appuyez plusieurs fois sur le bouton 'ON' (Marche) jusqu'à ce que l'écran affiche la configuration souhaitée. Le fait d'appuyer sur 'ON' (Marche) permet d'alterner entre les modes suivants :

- 1) Seul 'TIMER 1' (Minuterie 1) est actif
- 2) 'TIMER 1' (Minuterie 1) et 'TIMER 2' (Minuterie 2) sont actifs
- 3) Les deux minuterie sont inactives

Lorsque 'TIMER 1' (Minuterie 1) est actif, le symbole 'TIMER 1' et celui de 'ON' (Marche) sont allumés. Lorsque 'TIMER 1' (Minuterie 1) et 'TIMER 2' (Minuterie 2) sont actifs, les symboles de 'TIMER 1' et 'TIMER 2' et celui de 'ON' (Marche) sont allumés. Veuillez noter que 'TIMER 2' (Minuterie 2) ne peut pas être réglé sur le mode actif indépendamment de 'TIMER 1' (Minuterie 1). Vous pouvez uniquement régler 'TIMER 1' (Minuterie 1) seul, ou bien 'TIMER 1' (Minuterie 1) et 'TIMER 2' (Minuterie 2) à la fois.

AVERTISSEMENT - Le fait d'appuyer sur le bouton 'ON' (Marche), et de le maintenir enfoncé pendant au moins 2 secondes éteint l'affichage et l'utilisateur doit recommencer les réglages.

Druk op de + knop om de dag (MON -SUN) te veranderen. Door opnieuw op ENT te drukken, begint de uurpositie weer te flitsen.

Wanneer u de gewenste tijd en dag voor TIMER 2 heeft ingesteld, druk dan op SET. De instelprocedure is nu afgelopen. De RUN-modus begint en de tijds- en daginstellingen voor TIMER 1 en TIMER 2 worden opgeslagen.

Wanneer u dezelfde tijd voor TIMER 1 en TIMER 2 heeft ingesteld, en beiden op ACTIVE staan, dan gaan de linker- en rechterdeksels op hetzelfde tijdstip open.

RUN-MODUS

Uw petPod staat in de RUN-modus wanneer de SET-indicator niet oplicht, en de uren en minuten niet meer flitsen. In plaats hiervan flitst de dubbele punt tussen de uren en minuten en wordt de huidige dag weergegeven.

De timer modi kunt u aanzetten door op de ON-knop (AAN-knop) te drukken. Druk verschillende keren op de ON-knop totdat het display de gewenste configuratie weergeeft. Door op ON te blijven drukken, verplaatst u zich door de volgende modi:

- 1) Alleen Timer 1 staat aan
- 2) Timer 1 én Timer 2 staan aan
- 3) Alle timers staan uit

Wanneer TIMER 1 aanstaat, dan branden de TIMER 1-indicator en de Aan-symbolen. Wanneer TIMER 1 en TIMER 2 aanstaan, dan branden de TIMER 1- en TIMER 2-indicator en de Aan-symbolen. NB: TIMER 2 kan niet onafhankelijk van TIMER 1 worden aangezet. U kunt alleen TIMER 1 aanzetten, of TIMER 1 én TIMER 2.

WAARSCHUWING – Wanneer u de ON-knop langer dan 2 seconden houdt ingedrukt, dan zal het display volledig worden uitgeschakeld en dient u alle instellingen weer opnieuw in te voeren.

Premere il pulsante + per modificare il giorno (lunedì-domenica, MON-SUN). Una volta premuto ENT si ritorna alle ore, che lampeggeranno.

Una volta impostati correttamente ora e giorno premere SET. Ciò completa la procedura d'impostazione e porta alla modalità d'avvio con l'ora e il giorno dei timer 1 e 2 in memoria.

Se entrambi i TIMER 1 e 2 sono impostati sulla stessa ora e sono entrambi attivi, i coperchi destro e sinistro entreranno in azione contemporaneamente aprendosi.

MODALITÀ AVVIO (RUN)

È segnalata dall'indicatore d'impostazione non illuminato. Le ore e i minuti non lampeggiano più ma i due punti tra le ore e i minuti lampeggiano ad intervalli. È mostrato il giorno corrente.

Le modalità del timer si impostano premendo il pulsante ON. Premere ripetutamente il pulsante ON fino a che il display non mostra la configurazione desiderata. Premendo il pulsante ON appaiono le seguenti modalità in sequenza

- 1) Timer 1 active only (attivo solo il timer 1)
- 2) Both timer 1 and 2 are active (entrambi i timer 1 e 2 attivi)
- 3) All timers are OFF (tutti i timer inattivi)

Quando il TIMER 1 è attivo, l'indicatore del TIMER 1 e il simbolo attivo (ON) sono illuminati. Quando i TIMER 1 e 2 sono attivi, gli indicatori dei TIMER 1 e TIMER 2 e i simboli corrispondenti (ON) sono illuminati. Si noti che il TIMER 2 non può essere attivato separatamente dal TIMER 2. Si può impostare solo il TIMER 1 o entrambi quelli 1 e 2.

AVVERTENZA – Al premere il pulsante ON, se lo si tiene premuto per 2 secondi o più, il display si spegnerà e l'utente dovrà riiniziare la procedura.

Pulse el botón + para cambiar el día, de "MON" (lunes) a "SUN" (domingo). Si pulsa "ENT" de nuevo, se volverá al principio y los números correspondientes a la hora parpadearán.

Cuando la hora y el día del TEMPORIZADOR 2 estén correctos, pulse "SET". Esto completa el proceso de configuración y el sistema iniciará el modo OPERATIVO, con el día y la hora de ambos TEMPORIZADORES 1 y 2 memorizados.

Si ambos TEMPORIZADORES 1 y 2 se han configurado con la misma hora, y los dos están ACTIVADOS, las tapas de la derecha y la izquierda se abrirán a la vez.

MODO OPERATIVO

Se caracteriza porque el indicador "SET" no está encendido y las horas y los minutos no parpadean, pero los dos puntos entre las horas y los minutos parpadean cada cierto tiempo y aparece en el panel el día actual.

Puede acceder a los modos de configuración de temporizadores pulsando el botón "ON". Pulse el botón "ON" varias veces hasta que en el panel se muestre la configuración que desee. Al pulsar el botón "ON", se alterna entre los siguientes modos:

- 1) Temporizador 1 activado
- 2) Temporizadores 1 y 2 activados
- 3) Ambos Temporizadores apagados

Cuando el TEMPORIZADOR 1 esté activado, el símbolo Activado (ON) y el indicador del TEMPORIZADOR 1 estarán encendidos. Cuando los TEMPORIZADORES 1 y 2 estén activados, el símbolo Activado (ON) y los indicadores del TEMPORIZADOR 1 y del TEMPORIZADOR 2 estarán encendidos. Tenga en cuenta que el TEMPORIZADOR 2 no se puede activar individualmente del TEMPORIZADOR 1, solamente puede configurar el TEMPORIZADOR 1 o ambos TEMPORIZADORES 1 y 2.

AVISO: Si mantiene pulsado el botón "ON" durante 2 segundos o más, se apagará todo el panel y tendrá que empezar de nuevo desde el principio.

Timer 1 & 2 Anzeige

Affichage des Minuteries 1 & 2

Timer 1 & 2 display

display dei TIMER 1 & 2

Panel de Temporizadores 1 y 2

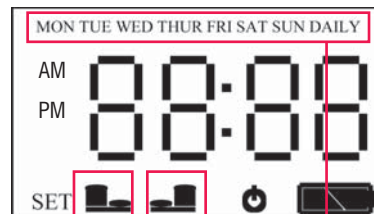

Timer 1	Timer 2	Tagesauswahl
Minuterie 1	Minuterie 2	Sélecteur du jour
Timer1	Timer 2	Weekdag keuze
Timer1	Timer 2	selettore del giorno
Temporizador 1	Temporizador 2	Selector de día

Normales ÖFFNEN/ SCHLIESSEN

Nach Aktivierung des Timers können die Deckel manuell beliebig wie folgt geöffnet/geschlossen werden: die Taste + einmal drücken; dies öffnet oder schließt den linken Deckel; dann die Taste ENT einmal drücken - dies öffnet/schließt den rechten Deckel. Das nochmalige Drücken einer dieser Tasten kehrt den Vorgang um. Bitte beachten, dass die Deckel nur im RUN-Modus aktiviert werden können.

TIMER-AKTIVIERUNG

Nur TIMER 1 eingestellt

Wenn TIMER 1 ausgelöst wird, öffnet sich der linke Deckel und das Display wird sowohl die aktive TIMER 1-Anzeige sowie das Aktiv- (Ein) Symbol ausschalten. Das System ist jetzt effektiv ausgeschaltet.

TIMER 1 auf DAILY eingestellt

TIMER 1 wird täglich zur gleichen Zeit ausgelöst und öffnet den linken Deckel, wobei die aktive TIMER 1-Anzeige und das Aktiv- (Ein) Symbol weiterhin leuchten. Dieser Modus ermöglicht es, die linke Schale täglich zu füllen ohne das System neu einstellen zu müssen. Die Schale öffnet sich ohne weiteres täglich zur gleichen Zeit.

TIMER 1 und TIMER 2 eingestellt

Wenn TIMER 1 ausgelöst wird, öffnet sich der linke Deckel, das Display schaltet die aktive TIMER 1-Anzeige aus, aber das Aktiv- (Ein) Symbol für TIMER 2 bleibt erleuchtet.

Wenn TIMER 2 ausgelöst wird, öffnet sich der rechte Deckel, und das Display schaltet sowohl die aktive TIMER 2-Anzeige als auch das Aktiv- (Ein) Symbol aus. Das System ist jetzt effektiv ausgeschaltet.

TIMER 1 und TIMER 2 auf DAILY eingestellt

In diesem Modus werden beide Timer innerhalb eines 24-Stunden-Zeitraums ausgelöst. Wenn TIMER 1 ausgelöst wird, öffnet sich der linke Deckel - die TIMER 1-Anzeige und das Aktiv- (Ein) Symbol bleiben erleuchtet. Wenn TIMER 2 ausgelöst wird, öffnet sich der rechte Deckel, und die TIMER 2-Anzeige und das Aktiv- (Ein) Symbol bleiben erleuchtet. Dieser Modus ermöglicht es, die linke und die rechte Schale täglich zu füllen, ohne das System neu einstellen zu müssen. Die Schalen öffnen sich ohne weiteres täglich zur gleichen Zeit.

Pour un fonctionnement normal d'OUVERTURE/ FERMETURE

Si vous souhaitez fermer les couvercles automatiquement ou Ouvrir / Fermer les couvercles manuellement à tout moment une fois la(s) minuterie(s) activé(s), effectuez simplement les actions suivantes : appuyez une fois sur le bouton + pour ouvrir ou fermer le couvercle de gauche; appuyez une fois sur le bouton "ENT" (Enter) pour ouvrir ou fermer le couvercle de droite. Le fait d'appuyer à nouveau sur l'un de ces boutons permet d'effectuer l'opération inverse. Veuillez noter que vous pouvez uniquement activer les couvercles lorsque vous êtes en mode "RUN" (Fonctionnement).

ACTIVATION DES MINUTERIES

Réglage de la MINUTERIE 1 uniquement
Lorsque "TIMER 1" (Minuterie 1) se déclenche, le couvercle de gauche s'ouvre. Le témoin d'activité de "TIMER 1" (Minuterie 1) ainsi que le symbole "ON" (Marche) s'éteignent sur l'écran. Le système est désormais en mode "OFF" (Arrêt).

Réglage de la MINUTERIE 1 sur TOUS LES JOURS (DAILY)

"TIMER 1" (Minuterie 1) s'active chaque jour à la même heure et ouvre le couvercle de gauche. Le témoin d'activité de "TIMER 1" (Minuterie 1) et le symbole "ON" (Marche) restent allumés. Ce mode permet à l'utilisateur de remplir le bol de gauche chaque jour sans avoir à se soucier d'entrer à nouveau les réglages dans le système. Le bol s'ouvre chaque jour à la même heure, sans intervention de l'utilisateur.

Réglage des MINUTERIES 1 et 2

Lorsque "TIMER 1" (Minuterie 1) se déclenche, le couvercle de gauche s'ouvre et le témoin de "TIMER 1" (Minuterie 1) jusqu'à alors actif s'éteint sur l'écran. Par contre, le symbole "ON" (Marche) reste allumé pour "TIMER 2" (Minuterie 2).
Lorsque "TIMER 2" (Minuterie 2) se déclenche, le couvercle de droite s'ouvre. Le témoin de "TIMER 2" (Minuterie 2) et le symbole "ON" (Marche) s'éteignent sur l'écran. Le système est désormais en mode "OFF" (Arrêt).

Réglage des MINUTERIES 1 et 2 sur TOUS LES JOURS (DAILY)

Dans ce mode, les deux minuteries vont se déclencher dans une période de 24 heures. Lorsque "TIMER 1" (Minuterie 1) se déclenche, le couvercle de gauche s'ouvre. Le témoin de "TIMER 1" (Minuterie 1) et le symbole "ON" (Marche) restent allumés. Lorsque "TIMER 2" (Minuterie 2) se déclenche, le couvercle de droite s'ouvre. Le témoin de "TIMER 2" (Minuterie 2) et le symbole "ON" (Marche) restent allumés. Ce mode permet à l'utilisateur de remplir le bol de gauche et celui de droite chaque jour sans avoir à se soucier d'entrer à nouveau les réglages dans le système. Les bols s'ouvrent chaque jour à la même heure, sans intervention de l'utilisateur.

Normaal OPENEN / SLUITEN

Na het aanzetten van de timer, doe het volgende om de deksels te sluiten, of om de deksels op een willekeurig tijdstip handmatig te openen / sluiten. Druk één keer op de + knop. De linkerdeksel gaat nu open of dicht. Druk één keer op de ENT-knop. De rechterdeksel gaat nu open of dicht. Door opnieuw op deze knoppen te drukken gaat de betreffende deksel de andere kant op. NB: U kunt de deksels alleen op deze wijze bedienen wanneer uw petPod in de RUN-modus staat.

TIMER AANZETTEN

Alleen TIMER 1 staat aan

Wanneer TIMER 1 aangaat, dan gaat de linkerdeksel open. Tevens worden de TIMER 1-indicator en het Aan-symbool door het display uitgezet. Uw petPod staat nu in de UIT-modus.

TIMER 1 staat op DAILY

TIMER 1 gaat iedere dag op hetzelfde tijdstip aan en de linkerdeksel gaat open. De TIMER 1-indicator en het Aan-symbool blijven aanstaan. Het doel van deze modus is om er voor te zorgen dat u het linkerbakje iedere dag kunt bijvullen zonder dat u uw petPod opnieuw hoeft in te stellen. Het bakje zal iedere dag op hetzelfde tijdstip opengaan, zonder dat u iets hoeft te doen of in te stellen.

TIMER 1 en TIMER 2 staan aan

Wanneer TIMER 1 aangaat, dan gaat de linkerdeksel open. Tevens wordt de TIMER 1-indicator door het display uitgezet. Het Aan-symbool blijft echter branden voor TIMER 2.
Wanneer TIMER 2 aangaat, dan gaat de rechterdeksel open. Tevens worden de TIMER 2-indicator en het Aan-symbool door het display uitgezet. Uw petPod staat nu in de UIT-modus.

TIMER 1 en TIMER 2 staan op DAILY

In deze modus gaan beide timers aan binnen een 24-uurs periode. Wanneer TIMER 1 aangaat, dan gaat de linkerdeksel open. De TIMER 1-indicator en het Aan-symbool blijven branden. Wanneer TIMER 2 aangaat, dan gaat de rechterdeksel open. De TIMER 2-indicator en het Aan-symbool blijven branden. Het doel van deze modus is om er voor te zorgen dat u het linker- en rechterbakje iedere dag kunt bijvullen zonder dat u uw petPod opnieuw hoeft in te stellen. De bakjes zullen iedere dag op hetzelfde tijdstip opengaan, zonder dat u iets hoeft te doen of in te stellen.

Operazione di apertura/chiusura (OPEN/CLOSE) normale.

Per avviare il timer di chiusura dei coperchi o per aprirli e chiuderli manualmente in qualsiasi momento, eseguire la seguente procedura. Premere il pulsante + una volta per aprire o chiudere il coperchio sinistro. Premere il pulsante + una volta per aprire o chiudere il coperchio destro. Per invertire l'operazione premere l'uno o l'altro pulsante. Si noti che i coperchi possono essere attivati solo quando è presente la modalità di avvio (RUN).

ATTIVAZIONE TIMER

Impostazione del solo TIMER 1

Quando è attivo il TIMER 1, il coperchio sinistro si apre, il display spegne l'indicatore del TIMER 1 attivo e il simbolo corrispondente (ON). Il sistema è così sulla modalità OFF.

Impostazione su DAILY del TIMER 1

Il TIMER 1 entrerà in azione ogni giorno alla stessa ora e aprirà il coperchio sinistro. L'indicatore del TIMER 1 attivo e il simbolo corrispondente (ON) rimarranno illuminati. Tale modalità consente all'utente di riempire la ciotola del lato sinistro ogni giorno senza il bisogno di reimpostare il sistema. La ciotola si aprirà ogni giorno alla stessa ora senza il bisogno del comando da parte dell'utente.

Impostazione TIMER 1 e 2

Quando il TIMER 1 è attivo, il coperchio sinistro si apre, il display spegne l'indicatore del TIMER 1 attivo ma il simbolo corrispondente (ON) rimane illuminato per il TIMER 2.
Quando il TIMER 2 è attivo, il coperchio destro si apre, il display spegne l'indicatore del TIMER 2 e il simbolo corrispondente (ON). Il sistema è così sulla modalità OFF.

Impostazione TIMER 1 e 2 su DAILY

Su questa modalità, entrambi i TIMER entreranno in azione nelle prossime 24 ore. Quando il TIMER 1 è attivo, il coperchio sinistro si apre, l'indicatore del TIMER 1 e il simbolo corrispondente (ON) rimangono illuminati. Quando il TIMER 2 è attivo, il coperchio destro si apre, l'indicatore del TIMER 2 e il simbolo corrispondente (ON) rimangono illuminati. Tale modalità consente all'utente di riempire la ciotola del lato sinistro e destro ogni giorno senza il bisogno di reimpostare il sistema. Le ciotole si apriranno ogni giorno alla stessa ora senza il bisogno del comando da parte dell'utente.

Operaciones de APERTURA y CERRADO

Tras la activación de los temporizadores, siga las siguientes instrucciones para abrir y cerrar las tapas manualmente en cualquier momento. Pulse el botón + una vez, y la tapa de la izquierda se abrirá o cerrará. Pulse el botón "ENT" una vez, y la tapa de la derecha se abrirá o cerrará. Si pulsa cualquiera de estos botones otra vez, realizará la operación contraria. Tenga en cuenta que sólo puede activar las tapas cuando el sistema esté en modo OPERATIVO.

ACTIVACIÓN DEL TEMPORIZADOR

Sólo TEMPORIZADOR 1 configurado

Cuando el TEMPORIZADOR 1 se active, la tapa de la izquierda se abrirá y se apagarán en el panel el indicador del TEMPORIZADOR 1 y el símbolo Activo (ON). El sistema entrará en modo de apagado.

TEMPORIZADOR 1 configurado en DAILY (diario)

El TEMPORIZADOR 1 se activará todos los días a la misma hora, y se abrirá la tapa de la izquierda. El indicador del TEMPORIZADOR 1 y el símbolo Activo (ON) permanecerán encendidos. El propósito de este modo es permitir al usuario llenar el recipiente de la izquierda todos los días sin tener que preocuparse de volver a configurar el sistema. El recipiente se abrirá todos los días a la misma hora, sin intervención del usuario.

TEMPORIZADORES 1 y 2 configurados

Cuando el TEMPORIZADOR 1 se active, la tapa de la izquierda se abrirá y se apagará en el panel el indicador del TEMPORIZADOR 1. Sin embargo, el símbolo Activo (ON) permanecerá encendido para el TEMPORIZADOR 2. Cuando el TEMPORIZADOR 2 se active, la tapa de la derecha se abrirá y se apagarán el indicador del TEMPORIZADOR 2 y el símbolo Activo (ON). El sistema entrará en modo de apagado.

TEMPORIZADORES 1 y 2 configurados en DAILY (diario)

En este modo, ambos temporizadores se activarán cada 24 horas. Cuando el TEMPORIZADOR 1 se active, la tapa de la izquierda se abrirá y el indicador del TEMPORIZADOR 1 y el símbolo Activo (ON) permanecerán encendidos. Cuando el TEMPORIZADOR 2 se active, la tapa de la derecha se abrirá y el indicador del TEMPORIZADOR 2 y el símbolo Activo (ON) permanecerán encendidos. El propósito de este modo es permitir al usuario llenar ambos recipientes todos los días sin tener que preocuparse de volver a configurar el sistema. Los recipientes se abrirán todos los días a la misma hora, sin intervención del usuario.



ZEIT-EINSTELLMODUS

Das Drücken der Taste SET führt wieder in den TIME SET (Zeiteinstellung)-Modus. Dies ist derselbe Zustand wie beim Einschalten des Systems, und daher erfolgt die Bedienung wie im Abschnitt EINSCHALTEN UND ZEIT- UND TAGESMODUS EINSTELLEN beschrieben.

BATTERIEANZEIGE

Wenn die Batterie voll geladen ist, wird ein Symbol wie unten dargestellt angezeigt (siehe Abb. 2). Wenn das Symbol blinkt, müssen die Batterien ersetzt werden (siehe Abb. 3).

MODE DE RÉGLAGE DE L'HEURE

Le fait d'appuyer sur 'SET' (Réglage) permet d'entrer à nouveau dans le mode 'TIME SET' (Réglage de l'heure). Le système est alors dans le même état que lorsqu'il est mis en marche, et par conséquent les opérations sont les mêmes que celles décrites dans la section intitulée : MISE EN MARCHÉ ET MODE DE RÉGLAGE DE L'HEURE ET DU JOUR.

TEMOIN DES PILES

Lorsque les piles sont neuves, un symbole comme celui illustré ci-dessous apparaît (voir fig. 2). Si ce symbole clignote, les piles doivent être remplacées (voir fig. 3).

TIME SET-MODUS

U kunt de TIME SET-modus aanzetten door op SET te drukken. Dit is dezelfde situatie als bij het voor de eerste keer aanzetten van uw petPod. Zie zoals eerder beschreven (APPARAAT AANZETTEN EN TIJD- EN DAGMODUS INSTELLEN).

BATTERIJINDICATIE

Wanneer de batterij vol is, dan verschijnt het volgende onderstaande symbool (zie fig. 2). Wanneer dit symbool flitst, dan dient u de batterijen te vervangen (zie fig. 3).

MODALITÀ IMPOSTAZIONE ORA

Se si preme SET si avvia di nuovo la modalità impostazione ora (TIME SET). È lo stesso stato in cui si trova il sistema quando è avviato. Pertanto questa procedura è la stessa descritta nella sezione MODALITÀ AVVIO E IMPOSTAZIONE ORA E GIORNO.

SEGNALAZIONE BATTERIA

Quando la batteria è carica, apparirà un simbolo come quello qui di seguito (si veda la fig. 2). Quando il simbolo lampeggia ciò significa che la batteria deve essere sostituita (si veda la fig. 3).

MODO DE CONFIGURACIÓN DE LA HORA

Si pulsa "SET", el sistema entrará en modo de CONFIGURACIÓN DE HORA de nuevo. La operación es idéntica a cuando se enciende el sistema por primera vez, y por lo tanto aparece descrita en ENCENDIDO Y MODO DE CONFIGURACIÓN DE HORA Y DÍA.

INDICADOR DE BATERÍA

Cuando la batería esté llena, aparecerá en el panel un indicador como el que se muestra debajo (ver fig. 2). Cuando este indicador parpadee, deberá cambiar las pilas del sistema (ver fig. 3).

Timer 1 & 2 Symbole

Symboles des Minuterie 1 & 2

Timer 1 & 2 symbolen

Simboli dei Timer 1 & 2

Indicadores de los Temporizadores 1 & 2



Timer 1 ein
Minuterie 1 en marche
Timer 1 aan
Timer 1 on
Temporizador 1 activado



Timer 2 ein
Minuterie 2 en marche
Timer 2 aan
Timer 2 on
Temporizador 2 activado



Aktiv (EIN)
Active (MARCHE)
Active (ON)
Attivo (ON)
Activado (ON)

Umweltfreundliche Entsorgung Ihres petPod

Wichtige Hinweise zum Recycling.

Bitte die für Ihr Land geltenden Auflagen hinsichtlich der Entsorgung von elektronischen und elektrischen Geräten beachten. Dieses Gerät muss recycelt werden. Wenn es nicht mehr gebraucht wird, darf es nicht über das öffentliche Abfallsystem entsorgt werden. Bitte an die ursprüngliche Verkaufsstelle zurückgeben damit es unserem Recyclingsystem zugeführt werden kann. Wenn dies nicht möglich ist, bitte unsere Kundendienstzentrale befragen.

Comment vous débarrasser de votre petPod en toute sécurité

Avis important en matière de recyclage

Veillez respecter la réglementation en vigueur dans votre pays en matière de déchets électriques et appareils électroniques. Cet appareil doit être recyclé. Si vous n'avez plus besoin du petPod, ne le jetez pas avec vos ordures ménagères ramassées par les services municipaux. Veuillez rapporter l'appareil au point de vente où vous l'avez acheté pour qu'il soit recyclé. Si vous ne pouvez pas le ramener, veuillez contacter notre service clientèle pour de plus amples informations.

Veilig verwijderen van uw petPod

Belangrijk recyclingadvies

Respecteer de betreffende wet- en regelgeving van uw land inzake elektr(on)isch afval. Dit apparaat dient te worden gerecycled. Als u dit apparaat niet langer nodig heeft, plaats het dan niet bij het huishoudelijk afval. Breng het apparaat terug naar de plek waar u het heeft gekocht, zodat het op de juiste wijze kan worden gerecycled. Wanneer dit niet mogelijk is, neem dan contact op met het klantenservicecenter voor verdere informatie.

Come disfarsi del PetPod in modo sicuro

Importanti consigli di riciclaggio

Si prega di rispettare le disposizioni del proprio Paese per quanto riguarda l'eliminazione di rifiuti elettrici ed elettronici. Questo prodotto deve essere riciclato. Se non si desidera possedere più questo prodotto, non gettarlo nei normali contenitori di raccolta rifiuti municipali. Si prega di riportarlo al rivenditore presso il quale è stato acquistato cosicché esso possa essere riciclato. Se ciò non fosse possibile, si prega di contattare il Centro assistenza clienti per maggiori informazioni.

Cómo desechar su petPod con seguridad

Consejos importantes sobre reciclaje

Respete la normativa sobre residuos y aparatos eléctricos de su país. Este aparato debe reciclarse. Si ya no necesita este aparato, no lo deposite con el resto de residuos municipales. Devuélvalo al establecimiento donde lo adquirió, para que pueda incorporarse a nuestro sistema de reciclaje. Si esto no es posible, póngase en contacto con el centro de atención al cliente para más información.

petPod Digitale Zeitanzeige
 Affichage de l'horloge numérique du petPod
 petPod digitale klok display
 Display con orologio digitale petPod
 Reloj digital del petPod

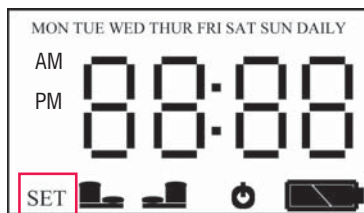

Set
 Réglage
 Set
 Set
 Set

Batteriesymbole
 Symboles des Piles
 Batterijen
 Simboli relativi alle batterie
 Indicadores de batería



Abb. 2
 fig. 2
 afb. 2
 fig. 2

Batterie voll
 Piles Neuves
 Batterij vol
 Batterie cariche
 Batería llena



Abb. 3
 fig. 3
 afb. 3
 fig. 3

Batterie leer
 Piles usées
 batterij leeg
 Batterie scariche
 Batería vacía

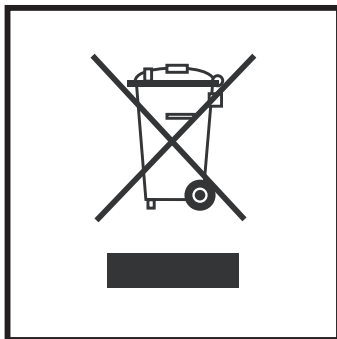

Français

Avis important en matière de recyclage

Veuillez respecter la réglementation applicable dans votre pays en matière de déchets électriques et électroniques. Cet appareil doit être recyclé. Si vous n'en avez plus besoin, ne le jetez pas dans les ordures ménagères ordinairement ramassées par les services municipaux. Veuillez le rapporter au point de vente où vous l'avez acheté où il pourra entrer dans notre système de recyclage. Si vous n'en avez pas la possibilité, veuillez contacter notre service clientèle pour plus d'informations.

Netherlands

Belangrijk advies voor het recycleren

Respecteer de voorschriften inzake afval van elektrische en elektronische apparaten in uw land. Dit apparaat moet worden gerecycleerd. Als u dit apparaat niet langer nodig hebt, mag u het niet met het normale huishoudelijke afval wegwerpen. Breng het toestel terug naar de plaats waar u het hebt gekocht zodat het in ons recyclagesysteem kan worden geplaatst. Indien dit niet mogelijk is, dient u contact op te nemen met de klantendienst voor meer informatie.

Español

Consejos importantes sobre el reciclaje

Respete las normas vigentes de reciclaje de desechos eléctricos y de equipos electrónicos de su país. Este equipo se debe reciclar. Si ya no necesita este equipo, no lo deseche en un cubo de desperdicios municipal. Regréselo a la tienda donde lo compró para que ingrese a nuestro sistema de reciclaje. De no ser esto posible, comuníquese con el Centro de atención al cliente para mayor información.

Deutsch

Wichtige Recyclinghinweise

Bitte beachten Sie die für Ihr Land geltenden Auflagen hinsichtlich der Entsorgung von elektronischen und elektrischen Geräten. Dieses Gerät muss recycelt werden. Wenn Sie dieses Gerät nicht mehr benutzen, entsorgen Sie es bitte nicht über das öffentliche Abfallbeseitigungssystem. Bringen Sie es dahin zurück, wo Sie es gekauft haben, damit es unserem Recyclingsystem zugeführt werden kann. Wenn dies nicht möglich ist, wenden Sie sich bitte an das Kundendienstzentrum für weitere Informationen hierzu.

Italiano

Avviso importante per il riciclaggio

Si prega di rispettare la normativa vigente nel vostro Paese in materia di rifiuti di apparecchiature elettriche ed elettroniche. Questa apparecchiatura deve essere riciclata. Se non necessitate più di questa apparecchiatura, non disfatevene usando il normale sistema comunale di smaltimento dei rifiuti. Restituite l'apparecchiatura al punto vendita presso il quale l'avete acquistata affinché possa essere inserita nel nostro sistema di riciclaggio. Se ciò non dovesse essere possibile, vi preghiamo di contattare il Centro Assistenza Clienti per ulteriori informazioni.



Customer Service
0800 046 1414

Radio Systems® Corporation
10427 Electric Avenue
Knoxville, TN 37932 USA
(865) 777-5404
www.petsafe.net
400-1060

PATENTED DESIGN REGISTERED WORLDWIDE

©2010 Radio Systems Corporation

